

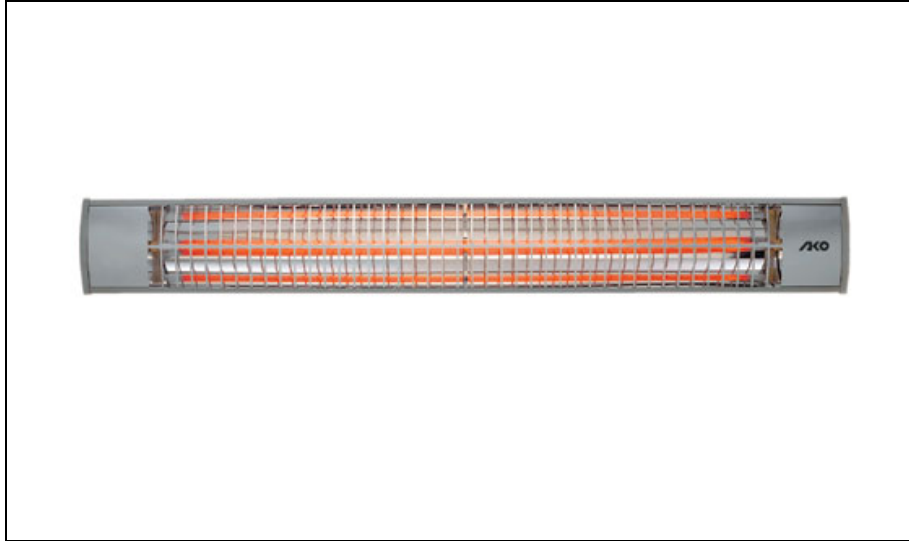

## AKO-Großflächenstrahler

RW 120/1



### Montage- und Bedienungsanleitung

Ausgabe 07/2002

221 874/2

## Über die Montage- und Bedienungsanleitung

Bevor Sie den AKO-Großflächenstrahler benutzen, lesen Sie die Anleitung bitte aufmerksam durch. Sie gibt wichtige Hinweise für Ihre Sicherheit und den Gebrauch des Gerätes. Bewahren Sie die Montage- und Bedienungsanleitung griffbereit auf. Geben Sie das Gerät nie ohne die Montage- und Bedienungsanweisung an andere Personen weiter.

Übersicht der Bauteile: Siehe letzte Seite!

### Zeichenerklärung



**Gefährliche elektrische Spannung!** Warnt den Benutzer vor Schäden, die durch elektrische Spannung verursacht werden.



**Achtung!** Besonderer Hinweis für den Benutzer.



**Wärmeabstrahlung!** Der Benutzer wird auf eine Wärmeabstrahlung hingewiesen.



**Feuergefährlich!** Der Benutzer wird auf leicht entflammbare Stoffe hingewiesen.

### Beschreibung AKO-Großflächenstrahler

Der AKO-Großflächenstrahler ist für waage- oder senkrechte Verwendung in allen trockenen Innenräumen wie z. B.: Altarräume, Sakralbauten, usw., sofern sie nicht speziellen Anforderungen unterliegen, geeignet. In Garagen oder feuergefährdeten Räumen ist die Verwendung untersagt. Der Netzanschluß ist über eine Schutzkontaktsteckdose als auch über eine Geräteanschlußdose möglich.



**Achtung!** Die Montage und der Anschluß des Geräts an eine Geräteanschlußdose darf nur von einem EVU seitig zugelassenen Fachmann durchgeführt werden!

Der Infrarot-Heizstab des AKO Großflächenstrahlers erwärmt die Luft nur sehr gering. Erst beim Auftreffen auf Gegenstände oder den menschlichen Körper wird die Infrarotstrahlung in Wärme umgewandelt. Schon nach ca. 1 Minute wird die Wärme spürbar.

### Technische Daten

<b>Typ</b>	
Netzspannung	230V~
Heizleistung	2000 Watt
Schutzklasse	I
Schutzart	IP 20
Montageart	Decken- und Wandmontage
Maße BxHxT	1200 mm x 155 mm x 175 mm
Schwenkwinkel	einseitig 60°
Gewicht	ca. 5,0 kg



**Achtung!** Bevor die Montage und der Anschluß des Geräts durchgeführt wird, sind folgende Montagehinweise und Mindestabstände zu beachten!

### Montagehinweise

Wenn das Gerät an eine Holzdecke montiert wird, können an der Decke Temperaturerhöhungen von etwa 55 K auftreten. Die Temperatur ist zwar für Holz selbst unkritisch, ein Nachdunkeln von hellem Holz, das Auftreten von Schwindungsrissen oder eine Beeinträchtigung der Oberflächenbehandlung kann jedoch nicht ausgeschlossen werden.



**Wärmeabstrahlung!** Die nachfolgend genannten Mindestabstände müssen eingehalten werden! Bei Unterschreiten von Mindestabständen oder Nichteinhalten von Montageanweisungen besteht **Brandgefahr!** Die Schwenkrichtung muß eingehalten werden!

Das Gerät muß so angebracht werden, daß brennbare Gegenstände wie Vorhänge usw. nicht entzündet werden können. Die Montage des Geräts muß so erfolgen, daß es von der nächstliegenden Raumfläche (bei Wandmontage z. B. von der Decke) weggeschwenkt werden kann.

Mindestabstände bei waagrechter Wandmontage  
Maße in cm

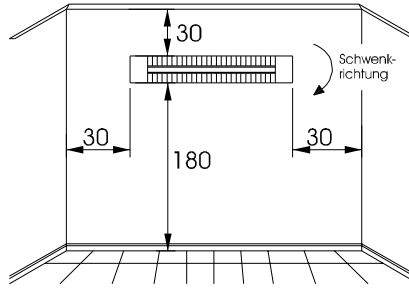

Mindestabstände bei senkrechter Wandmontage  
Maße in cm

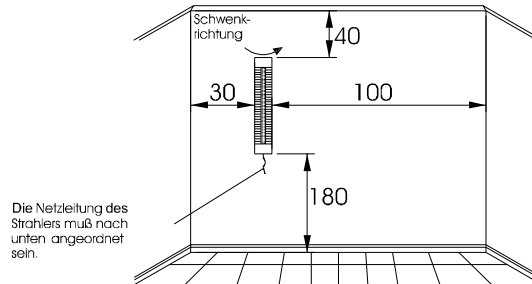

Mindestabstände bei Deckenmontage  
Maße in cm

Der Mindestabstand zwischen Wand und Strahlerstirnseite muß 30cm betragen  
Bei einer Montage in Reihen (2 Geräte) muß der Mindestabstand der Gerätestirnseiten 35 cm betragen.

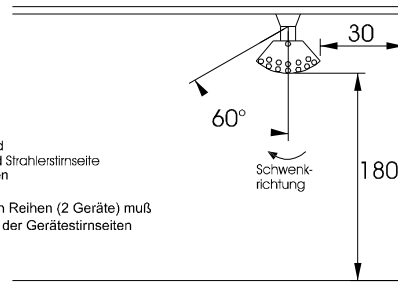



**Wärmeabstrahlung!** Der Mindestabstand zu leicht brennbarem Material im Strahlungsbereich muß mindestens 70 cm betragen.

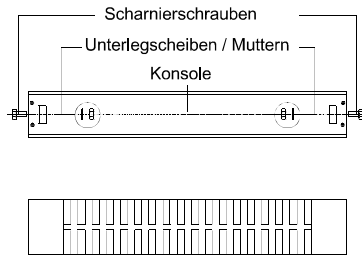

**Achtung!** Kann der Großflächenstrahler, bedingt durch den vorgesehenen Montageort und den einseitigen Schwenkwinkel, nur in die falsche Richtung geschwenkt werden, so muß die Konsolle gedreht werden. Dazu die Schrauben an den Scharnieren (Pos. 7) entfernen, die Konsolle (Pos. 1) abnehmen und um 180° drehen. Anschließend den Strahler (Pos. 2) mit der Konsolle verschrauben.

### Gerätebefestigung



**Achtung!** Bei der waag- wie senkrechten Wandmontage darf der AKO-Großflächenstrahler nicht unterhalb einer Schutzkontaktsteckdose montiert werden!

Maße in mm

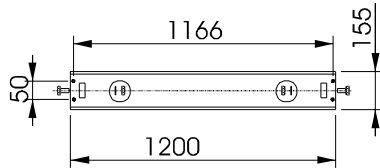

- Dübellöcher anzeichnen.



### Gefährliche elektrische Spannung!

Beim Dübel setzen auf eventuell im Mauerwerk liegende elektrische Leitungen achten! Es besteht die Gefahr eines Stromschlages!  
 -Dübellöcher bohren (Ø6mm, 35 mm tief).  
 -Dübel setzen (beiliegend).  
 -Gerät mit beiliegenden Schrauben

• = Befestigungsbohrungen

### Elektrischer Anschluß

#### Anschluß an Schutzkontaktsteckdose

Den Schutzkontaktstecker in die Schutzkontaktsteckdose stecken.



**Gefährliche elektrische Spannung!** Die Anschlußleitung darf den Großflächenstrahler nicht berühren, da diese sonst durch die Hitzeeinwirkung beschädigt wird!

#### Anschluß an Geräteanschlußdose



**Gefährliche elektrische Spannung!** Vor der Montage Stromkreis vom Netz trennen (Sicherung)! Der elektrische Anschluß darf nur von einem Fachmann vorgenommen werden. Da der Strahler beweglich ist, muß die Zuleitung zur festverlegten Installation (Schutzkontaktsteckdose) oder zur Geräteanschlußdose mit einer flexiblen Zuleitung erfolgen! In der festverlegten Installation muß eine allpolige Trennvorrichtung mit mindestens 3 mm Kontaktöffnung eingebaut sein (Sicherungsautomat, Ausschalter, Schütz). Zum Anschluß an die Geräteanschlußdose entfernen Sie den Schutzkontaktstecker, danach bringen Sie die Aderendhülsen an. Die Leitungsenden in Geräteanschlußdose einführen. Die Zuleitung mittels Zugentlastung befestigen und die Leitungsenden nach Anschlußschema anschließen.

#### Anschlußschema

##### Anschlußleitung

Blau-----	Neutralleiter/ Mittelleiter
Braun-----	Phase
Grün/Gelb -----	Schutzleiter

##### Geräteanschlußdose

#### Fertigmontage

Sind alle Montage- und Anschlußarbeiten erfolgt wird der optimale Strahlungswinkel eingestellt dabei die Sicherheitsabstände beachten.



**Achtung!** Die beiden Scharnierschrauben (Pos. 3) des Strahlers nach der Einstellung fest anziehen um ein unbeabsichtigtes Verstellen des Strahlungswinkels zu verhindern!

## Bauteile

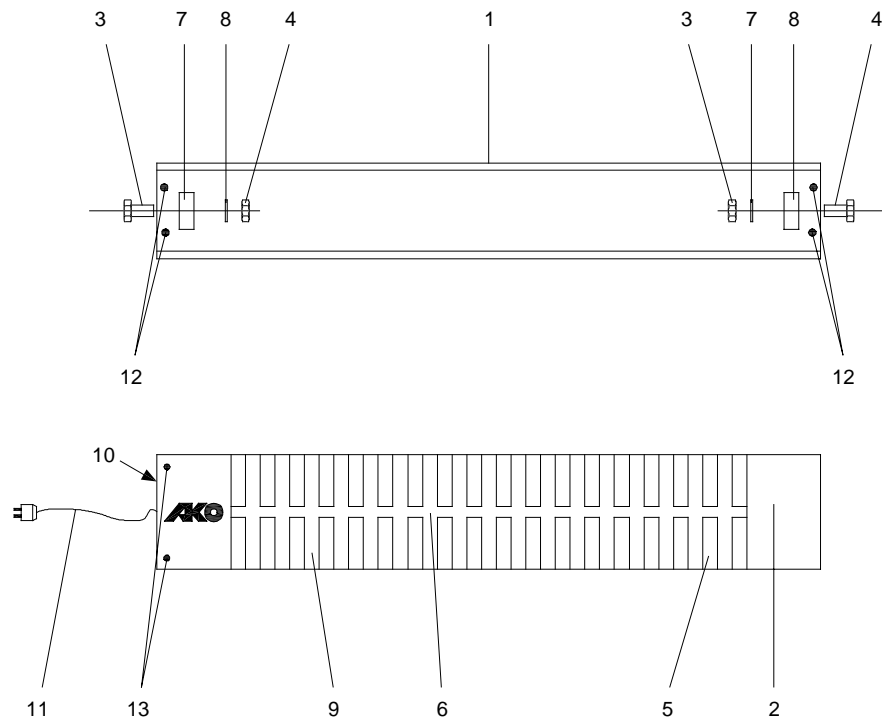

- |                     |                                  |
|---------------------|----------------------------------|
| 1 Konsole           | 8 Unterlegscheibe                |
| 2 Strahler          | 9 Reflektor                      |
| 3 Schamierschrauben | 10 Abdeckung                     |
| 4 Schamiermutter    | 11 Anschlußleitung               |
| 5 Schutzgitter      | 12 Befestigungsbohrungen         |
| 6 Heizstab          | 13 Schraube (M4 und Zahnscheibe) |
| 7 Schamier          |                                  |

## Bedienung



**Wärmeabstrahlung!** Das Schutzgitter (Pos. 5) wird bei Betrieb heiß! Das Schutzgitter ist während heiß. Nach dem Abschalten kühlt es erst allmählich ab. **Verbrennungsgefahr!** Das Gerät darf nicht abgedeckt werden **Brandgefahr!** In der Gerätenähe ist die Infrarotstrahlung stark gebündelt was zu einer schnellen und starken Erhitzung von Gegenständen bei nicht Einhaltung des vorgeschriebenen Sicherheitsabstandes von mindestens **70 cm** führt!

## Reinigungshinweise

Grundsätzlich Gerät nur im ausgeschalteten (vom Netz trennen) und kalten Zustand reinigen. Staubablagerungen auf dem Reflektor (Pos. 8) mit einem Pinsel entfernen. Eine intensive Reinigung ist vom Fachmann durchführen zu lassen. Dazu das Gerät allpolig vom Netz trennen. Die stirnseitige Abdeckung (Pos. 10) an der Anschlußseite entfernen. Die beiden Schrauben (M4 mit Zahnscheiben) an der Vorderseite des Schutzgitter (Pos.5) entfernen. Das Schutzgitter (Pos. 5) herausziehen. Der Reflektor (Pos. 8) kann nun mit einem Lappen und haushaltsüblichem Glasreiniger gereinigt werden. Schutzhandschuhe verwenden, da Verletzungsgefahr an Kanten besteht. Die Heizstaboberfläche (Pos. 6) mit alkoholgetränktem Lappen vorsichtig abwischen, anschließend nicht mehr mit den Fingern berühren.



**Feuergefährlich!** Die Verwendung von Alkohol darf nur in gut belüfteten Räumen erfolgen!

Nach der Reinigung das Schutzgitter (Pos. 5) einschieben und mit den beiden Schrauben (M4 und Zahnscheiben) befestigen. Die stirnseitige Abdeckung (Pos. 10) montieren. Sind alle Montage- und Anschlußarbeiten erfolgt, den Strahlungswinkel einstellen



**Achtung!** Die beiden Scharnierschrauben (Pos. 3) des Strahlers nach der Einstellung fest anziehen, um ein unbeabsichtigtes Verstellen des Strahlungswinkel zu verhindern!

## Entsorgung

Sollte sich nach einem Defekt eine Reparatur nicht mehr lohnen, bitte das ausgediente Gerät zur ordnungsgemäßen Entsorgung an einer öffentlichen Sammelstelle abgeben oder an den Hersteller zurücksenden!

## Hilfe bei Störungen



**Achtung!** Eine Reparatur des AKO-Großflächenstrahlers darf nur von einem Fachmann vorgenommen werden! Vor dem Zugang zu den Anschlußklemmen müssen alle Versorgungsstromkreise unterbrochen werden!

## Garantie

Wir übernehmen für dieses Gerät eine Garantie von 24 Monaten ab Kaufdatum. Die Garantieleistung setzt voraus, daß die Rechnung vorgelegt wird und der Garantieanspruch innerhalb der Garantiefrist erhoben wird. Der Garantieanspruch verfällt, wenn das Gerät beschädigt, nicht sachgemäß benutzt oder unbefugte Eingriffe vorgenommen wurden. Die Garantie erstreckt sich nicht auf leicht zerbrechliche Teile wie z. B. Glas.

## Service-Stelle Deutschland

Glen Dimplex Deutschland GmbH  
Zentralkundendienst  
Regbergstr. 2  
96365 Nordhalben  
Tel.: 09267 – 914 578



Glen Dimplex Deutschland GmbH  
Flachlanderstraße 8  
D – 90431 Nürnberg